

I Applicazione

La valvola INNOVA D è una valvola pneumatica a singola sede con doppia guarnizione di tenuta, che mediante una camera di rilevamento perdite, tra le due guarnizioni, a pressione atmosferica, permette una separazione sicura tra i due prodotti, uno dei quali abitualmente è il CIP (soluzione di lavaggio).

L'inserimento di aria compressa all'attuatore e ai due rilevatori di perdite avviene simultaneamente per evitare che si producano perdite attraverso il rilevatore quando la valvola apre. Valvola aperta-rilevatore chiuso/valvola chiusa-rilevatore aperto.

La camicia di rilevazione perdite si lava attraverso uno dei rilevatori di perdita disponibili.

I Disegno e caratteristiche

Guarnizioni della sede in un profilo specifico, la superiore conica e quella inferiore radiale. Valvola principale con attuatore pneumatico a semplice effetto (NC) e rilevatore di perdite normalmente aperto (NO).

Facile montaggio/smontaggio delle parti interne allentando un morsetto clamp.

L'interna aperta che permette l'ispezione visiva dell'otturazione dell'albero.

Corpo orientabile 360°.

I Specifiche tecniche

Materiali:

Parti a contatto con il prodotto

Acciaio inox AISI 316L (1.4404)

Altre parti in acciaio inox

Acciaio inox AISI 304 (1.4301)

Guarnizioni

EPDM

Finiture superficiali:

Interno

Lucido a specchio Ra ≤ 0,8 µm

Esterno

Satinato

Grandezze disponibili:

DIN 11850

DN 25 – DN 100

ASME BPE

OD 1" – OD 4"

Connessioni:

Saldare

Limiti operativi:

Range di temperatura (EPDM)

-10 °C a +121 °C 14 °F a 250 °F

Temperatura SIP, máx. 30 min

140°C 284°F

Pressione massima di esercizio

10 bar 145 PSI

Pressione minima di esercizio

Vacio Vacio

Pressione di aria compressa

6-8 bar 87-116 PSI

I Opzioni

Attuatore pneumatico doppio effetto.

Guarnizioni in FPM, HNBR.

Altre connessioni.

Testata di controllo C-TOP+.

Sensori di posizione esterni.

Finitura superficiale Ra ≤ 0,5 µm.

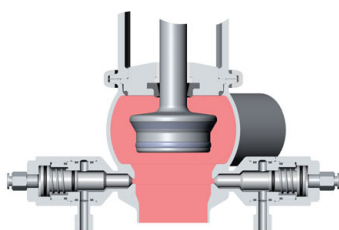
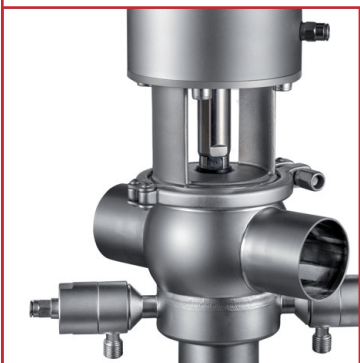

Valvola aperta.
Valvola con rilevatore di perdite chiuso.

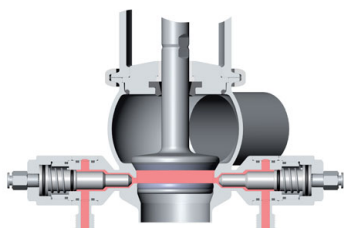

Valvola chiusa.
Valvola di rilevamento perdite aperta per drenaggio o lavaggio della camera di rilevamento perdite.



I Combinazioni di corpi

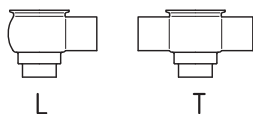

I Dimensioni

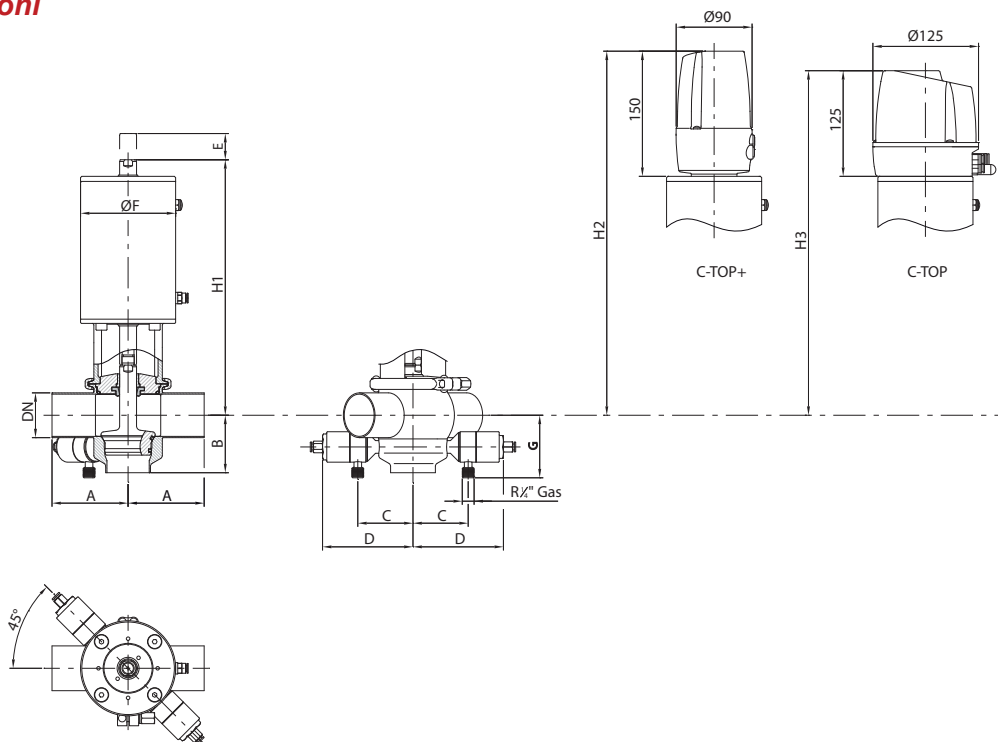

	DN	Pipe Ø	A	B	C	D	E	Ø F	G	H ₁	H ₂	H ₃	kg
DIN	25	29 x 1,5	50	50	50	92	17	87	62	238	367	342	5,1
	40	41 x 1,5	85	60	59	101	24	87	68	241	377	352	6,1
	50	53 x 1,5	90	68	65	107	31	112	74	303	433	408	10
	65	70 x 2,0	110	81	77	119	38	143	82	348	485	460	17
	80	85 x 2,0	125	90	83	125	38	143	90	356	492	467	19
	100	104 x 2,0	150	125	95	137	34	216	100	383	516	491	34
OD	1"	25,4 x 1,65	50	50	50	92	13	87	60	240	369	344	5,1
	1½"	38,1 x 1,65	85	60	59	101	21	87	67	243	379	354	6,1
	2"	50,8 x 1,65	90	68	65	107	29	112	72	304	434	409	10
	2½"	63,5 x 1,65	110	81	77	119	32	143	79	351	488	463	17
	3"	76,2 x 1,65	125	90	83	125	30	143	86	360	496	471	18
	4"	101,6 x 2,11	150	125	95	137	31	216	99	384	517	492	34

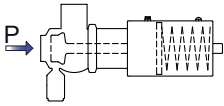

Pressione massima in bar / PSI senza perdite nella sede.

Combinazione di attuatore/corpo valvola e direzione della pressione	Pressione aria	Posizione otturatore	OD 1" DN 25	OD 1½" DN 40	OD 2" DN 50	OD 2½" DN 65	OD 3" DN 80	OD 4" DN 100
	[bar] / [PSI]		[bar] / [PSI]					
	6 / 87	NC	10 / 145	5,7 / 82	5,1 / 74	5,1 / 74	4,4 / 64	4,7 / 68

Pressione massima in bar/PSI contro la quale la valvola può aprire.

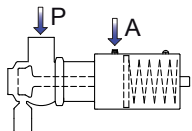
Combinazione di attuatore/corpo valvola e direzione della pressione	Pressione aria	Posizione otturatore	OD 1" DN 25	OD 1½" DN 40	OD 2" DN 50	OD 2½" DN 65	OD 3" DN 80	OD 4" DN 100
	[bar] / [PSI]		[bar] / [PSI]					
	6 / 87	NC	10 / 145	10 / 145	10 / 145	8,6 / 125	7,7 / 111	10 / 145

A = Aria

P = Pressione prodotto

NC = Normalmente chiuso

Nota: Valori validi per attuatori standard.

Per pressioni del prodotto superiori a quelli indicati si possono montare attuatori di grandezze superiori.

